

Kúpna zmluva

uzavretá podľa § 409 zákona č. 513/1991 Zb. Obchodného zákonníka v znení neskorších predpisov
(ďalej ako „zmluva“)

Predávajúci:	Názov:	AGROTEC Slovensko s.r.o.	
	Sídlo:	Zlatomoravecká cesta 431, 951 02 Pohranice	
	Zastúpená:	Ing. Vladimír Maďar – poverený konateľmi	
	IČO:	31445942	
	DIČ:	2020406289	
	IČ DPH:	SK2020406289	
	IBAN:	SK15 100 0000 0029 2888 9723	
	Telefón:	0904917946	
	Email:	madar@agrotec.cz	
		(ďalej ako "predávajúci")	
Kupujúci:	Názov:	Obec Suchá nad Parnou	
	Sídlo:	919 01 Suchá nad Parnou 68	
	Zastúpená:	Ing. Martin Glončák, starosta obce	
	IČO:	00 313 009	
	DIČ:	20 21 175 695	
	IBAN:	SK98 0200 0000 0000 0432 0212	
		(ďalej ako „kupujúci“)	

(spolu ďalej ako "zmluvné strany")

Podkladom pre uzatvorenie tejto zmluvy je ponuka úspešného uchádzača zo dňa 9.11.2020 predložená predávajúcim online v softvérovom systéme TenderNet na základe výzvy na predloženie cenovej ponuky podľa §117 zákona č. 343/2015 Z. z. o verejnom obstarávaní a o zmene a doplnení niektorých zákonov v rámci vyhlásenej zákazky "**Kolesový traktor s čelným nakladačom + vlečka**" (ďalej ako „tovar“).

Článok I.

Predmet zmluvy

- 1.1 Predmetom zmluvy je záväzok predávajúceho dodať tovar v rozsahu a množstve špecifikovanom v prílohe č. 2 zmluvy „Špecifikácia tovaru a technické listy“.
- 1.2 Kupujúci sa zaväzuje tento tovar od predávajúceho prevziať a zaplatiť zaň kúpnu cenu špecifikovanú v článku III. zmluvy.
- 1.3 Súčasťou dodávky tovaru je jedna doprava na miesto určenia. Dopravu, v prípade preferencie dodávky tovarov na 2x z dôvodu skoršieho odobratia prvkov, ktoré sú naskladnené, si kupujúci zabezpečuje vo vlastnej réžii.

Článok II.

Čas a miesto plnenia

- 2.1 Predávajúci sa zaväzuje dodať kupujúcemu tovar do miesta plnenia, ktorým je obec Suchá nad Parnou.
- 2.2 Predávajúci tovar kupujúcemu pripraví na prevzatie najneskôr do dňa 25.11.2020.
- 2.3 Odovzdanie a prevzatie tovaru sa uskutoční medzi zástupcom predávajúceho a kupujúceho na základe výzvy predávajúceho telefonicky alebo mailom najmenej 3 dni pred dodávkou tovaru. Predávajúci a kupujúci sa dohodli, že dodávka tovaru sa bude považovať za splnenú dňom jej prevzatia. Za prevzatie sa považuje podpísanie Protokolu o odovzdaní a prevzatí tovaru oboma zmluvnými stranami.
- 2.4 Predávajúci je povinný umožniť kupujúcemu dôkladnú kontrolu množstva a kvality tovaru pri jeho prevzatí.
- 2.5 Kupujúci je povinný prevziať tovar. Kupujúci si vyhradzuje právo neprevziať nekvalitnú alebo nekompletnú dodávku.
- 2.6 K nadobudnutiu vlastníckeho práva kupujúcim dochádza jeho protokolárnym odovzdaním v zmysle bodu 2.3 zmluvy.

Článok III.

Cena a platobné podmienky

- 3.1 Kúpna cena za dodávku tovaru je stanovená dohodou zmluvných strán takto (ďalej ako „cena“):
Cena celkom v EUR bez DPH: 69 952,00 EUR
DPH 20 %: 13 990,40 EUR
Cena celkom v EUR s DPH: 83 942,40 EUR
- 3.2 Cena bude uhradená kupujúcim predávajúcemu na základe faktúry, ktorá musí mať náležitosti riadneho daňového dokladu. Predávajúci a kupujúci sa dohodli na úhrade faktúry v lehote splatnosti 30 dní od dátumu jej vystavenia. Faktúra bude vystavená s dňom prebratia tovaru.
- 3.3 Kúpna cena je cenou maximálnou, a je vrátane dopravy do miesta plnenia a ďalších nákladov spojených s dodaním predmetu kúpy.

Článok IV.

Sankcie

- 4.1 V prípade omeškania predávajúceho s dodaním tovaru je kupujúci oprávnený vyúčtovať predávajúcemu zmluvnú pokutu vo výške 0,05 % z kúpnej ceny tovaru za každý aj začatý deň omeškania. Predávajúci sa zaväzuje vyúčtovanú zmluvnú pokutu uhradiť. Náhrada škody týmto nie je dotknutá.
- 4.2 V prípade omeškania kupujúceho s úhradou faktúry je predávajúci oprávnený vyúčtovať zmluvnú pokutu vo výške 0,05 % z fakturovanej ceny za každý aj začatý deň omeškania. Kupujúci sa zaväzuje vyúčtovanú zmluvnú pokutu uhradiť. Náhrada škody týmto nie je dotknutá.

Článok V.

Záruka

- 5.1 Záruka na tovar je 12 mesiacov odo dňa jeho odovzdania, t. j. dátumu uvedeného na Protokole o odovzdaní a prevzatí tovaru, podpísanom oboma zmluvnými stranami. Prípadná reklamácia musí byť konkrétna, zrozumiteľná a uplatnená písomne.
- 5.2 Predávajúci neručí za vady spôsobené nesprávnou manipuláciou a inštaláciou kupujúceho.

Článok VI.

Vyššia moc

- 6.1 Zmluvné strany budú o svojej zodpovednosti za oneskorené splnenie záväzkov, vyplývajúcich z tejto kúpnej zmluvy oslobodení, pokiaľ pri ich plnení vznikla prekážka účinkom vyššej moci.
- 6.2 V prípade vyššej moci sú zmluvné strany povinné o začiatku a konci účinku vyššej moci informovať druhého partnera v priebehu 5 dní od jej vzniku. Pri nesplnení tejto povinnosti sa nemôže zmluvný partner na účinok vyššej moci odvolávať.

Článok VII.

Záverečné ustanovenia

- 7.1 Zmluva vznikne prejavom súhlasu oboch zmluvných strán s celým jej obsahom. Súhlas musí byť písomný, riadne potvrdený a podpísaný oprávneným zástupcom zmluvnej strany, ktorá ho prejavila.
- 7.2 Meniť alebo dopĺňať text tejto zmluvy je možné len formou písomných dodatkov, ktoré budú platné, ak budú riadne potvrdené a podpísané oprávnenými zástupcami oboch zmluvných strán. Pre platnosť dodatkov k tejto zmluve sa vyžaduje dohoda o ich celom obsahu. Dodatky musia byť označované za dodatky zmluvy a priebežne číslované.
- 7.3 Pre vzťahy touto zmluvou neriešené platia ustanoveniami príslušných právnych predpisov platných v Slovenskej republike.
- 7.4 Dodávateľ je povinný strpieť výkon kontroly/auditú súvisiaceho s dodávaným tovarom, a to oprávnenými osobami na výkon tejto kontroly/auditú a poskytnúť im všetku potrebnú súčinnosť. Oprávnené osoby na výkon kontroly/auditú sú najmä:
- Poskytovateľ a ním poverené osoby,
 - Útvar vnútorného auditu Poskytovateľa/Útvar vnútornej kontroly Sprostredkovateľského orgánu a ním poverené osoby,

- c) Najvyšší kontrolný úrad SR, Certifikačný orgán a nimi poverené osoby,
- d) Orgán auditu, jeho spolupracujúce orgány (Úrad vládneho auditu) a osoby poverené na výkon kontroly/audit,
- e) Osoby prizvané orgánmi uvedenými v písm. a) až d) v súlade s príslušnými právnymi predpismi SR a právnymi aktmi EÚ.

7.5 Neoddeliteľnou súčasťou zmluvy sú prílohy:

- a) Príloha č. 1 – Cenová ponuka zo dňa 9.11.2020
- b) Príloha č. 2 – Špecifikácia tovaru - technické listy
- c) Príloha č. 3 – Rozpočet

7.6 Zmluva je vyhotovená v štyroch (4) rovnopisoch, z ktorých dva (2) obdrží predávajúci a dva (2) kupujúci.

7.7 Zmluva nadobúda platnosť dňom jej podpísania oboma zmluvnými stranami a účinnosť dňom nasledujúcim po dni jej zverejnenia na webovom sídle objednávateľa www.suchanadparnou.sk.

7.8 Zmluvné strany vyhlasujú, že sú spôsobilé na právne úkony, že ich zmluvná voľnosť nie je obmedzená, že si zmluvu prečítali, porozumeli jej obsahu a právnym účinkom z nej vyplývajúcich, že ich zmluvné prejavy sú slobodnej a vážnej vôle, sú dostatočne zrozumiteľné a určité, zmluvu neuzavreli v tiesni a za nápadne nevýhodných podmienok a na znak súhlasu s obsahom zmluvy ju podpisom schvaľujú.

Príloha: 1. Cenová ponuka zo dňa 9.11.2020
2. Špecifikácia tovaru - technické listy
3. Rozpočet

Suchá nad Parnou, 10.11.2020

Pohranice, 10.11.2020

Kupujúci:

Predávajúci:

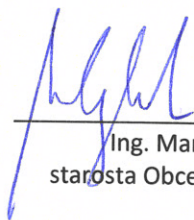
Ing. Martin Glončák
starosta Obce Suchá nad Parnou



37

AGROTEC
Slovensko
AGROTEC Slovensko s.r.o.
Zlatomoravecká cesta 431
P.O. BOX 23/F, 951 02 Pohranice
IČO: 314 45 942 | IČ DPH: SK2020406289

Ing. Vladimír Maďar
area manager

Ponuka Agrotec Slovensko s.r.o	
Názov uchádzača:	Agrotec Slovensko s.r.o
IČO:	31445942
Sídlo:	Zlatomoravecká cesta 431, 95102 Pohranice, SK
Kontakt:	Ladislav Pišný (+421907756105 - pisny@agrotecslovensko.sk)
Spôsob predloženia ponuky:	elektronicky
Účet z ktorého bola ponuka zadaná:	pisny@agrotecslovensko.sk
Dátum a čas predloženia ponuky:	9.11.2020 9:50
Výsledná cena:	83942,40 € s DPH (Cena ponuky: 83942,40 € s DPH)

Zákazka:	
Názov zákazky:	Kolesový traktor s čelným nakladačom + vlečka
Zadávateľ:	Obec Suchá nad Parnou (Suchá nad Parnou) Zadávateľ nie je platca DPH

Ponuka

Sprievodný text k ponuke:
V prílohe posielame technické listy strojov

Položky

Info: ceny jednotlivých položiek sú uvedené s DPH, resp. konečné v prípade neplatcu DPH

P.Č.	Názov položky	Merná jednotka	Počet jednotiek	Zadávací jednotková cena	Výsledná jednotková cena	Výsledná cena spolu
	Parametre a vlastnosti					
1	žiadna príloha - špecifikácia zákazky je v textovej časti	ks	1,000	83942,40	83942,40	83942,40
Cena spolu: 83942,40 € s DPH						

Prílohy k ponuke	Typ	Dátum	Veľkosť
AGROTEC_Slovensko_tehc_listy_suchá.pdf	Iné	9.11.2020	996,9 KB

Zákazka bola realizovaná cez nákupný portál TENDERnet (www.tendernet.sk)

37

AGROTEC
 Slovensko
 AGROTEC Slovensko s.r.o.
 Zlatomoravecká cesta 431
 P.O.BOX 23/F, 951 02 Pohranice
 IČO: 314 45 942 | IČ DPH: SK2020406209



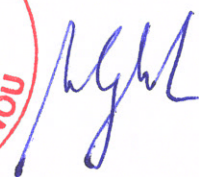

Obchodná ponuka č.2020/MM/062 pre:

Príloha č.1.

Vec: Cenová ponuka na: **Traktor s čelným nakladačom**

Obec Suchá nad Parnou
919 01 Suchá nad Parnou
Vážený pán starosta
Ing. Martin Glončák

V Leopoldove, dňa 9. novembra 2020



Váš úspech - naše záležitosť

Ceník 2020, platnosť od 1.1.2020



New Holland T5.95 DualCommand Heavy Duty

Motor:

typ F5C, radový 4 válec preplňovaný turbodmyčadlom s mezichladičom stlačeného vzduchu, 2 ventily na válec, vstrikovanie paliva COMMON RAIL, technológia CEGR, DOC + DPf s automatickou pasívnu regeneráciou, spĺňa emisnú normu Tier4a, zdvihový objem 3400 cm³, **výkon 73 kW** pri 2300 ot/min dle ECER-120, max **kрутicí moment 407 Nm** pri 1500 ot/min, servisná prehliadka po 600 Mth, nádrž paliva na 160 litrov, viskoznu spojka ventilátoru chladiča, vzduchový filter s predčističom, alternátor 120 Amp

Edice 5000

Převodovka:

DualCommand 24x24 Eco-manuálna+ radenie podstupňov pod zaťažením, vhodná aj k práci s čelným nakladačom, maximálnu rýchlosť **40 km/hod** pri **snížených otáčkách** motoru, plne synchronizovaná, **dvoustupňový PowerShift**, reverznú prevodovku **PowerShuttle s nastavením agresivity reakcie ve třech stupních** s elektrohydraulickým ovládaním, zmena smeru jazdy pod zaťažením bez použitia spojkového pedálu, tlačítko ovládaní spojky **Power Clutch** na radící páce

PTO-zadný vývodový hriadeľ

otáčky 540/1000 ot/min, s elektrohydraulickou spojku, ovládaní i venku na zadním blatníku

Nápravy:

Zadní: prírubová náprava **Class 2 HD**, elektrohydraulická uzávěrka diferenciálu

Přední: pevná náprava **Class 1,5 HD** se **100% uzávěrkou**, **stály pohon 4x4/ vypínateľný predný náhon**, dynamické přední blatníky, **pohotovostná hmotnosť stroja je 3900kg**.

Hydraulika :

EDC - elektronická regulace zadního TBZ, teleskopické stabilizátory, **2 venkovní pomocné válce** maximální zvedací kapacita **4.100 kg**, ovládaní TBZ zvenku na zadním blatníku, výkon hydraulického čerpadla **64 l/min**, pracovní tlak **19 MPa**, výkon servořízení **36 l/min**, **2 zadné vonkajšie hydraulické okruhy**, **1 predný hydraulický okruh**, **6 koncovek**, sběrná odpadová nádoba

Kabina:

komfortná kabína **Vision View** s klimatizáciou a vykurovaním, filtráci nasávaného vzduchu, otvárací boční okénka, strecha kabíny s prúhľadom **HighVisibility**, vzduchem odpružená sedačka vodiča, sedadlo spolujazdca, rádio, 4 pracovné svetla na kabíně, zadní stěrač a ostřikovač, teleskopická venkovní zpětná širokouhľá zrcátka, elektrická zásuvka 25A, el. odpojovač baterie, zadní blatníky s nástavcem

Příslušenství:

držák předního závaží 60 kg, **zadné spájacie zariadenie pre pripojenie traktorovej vlečky/prípojného vozidla za traktor/**, akumulátor Heavy Duty 100 Ah, **zadný vývod pre dvojokruhové pneumatické brzdy traktorovej vlečky/prípojného vozidla za traktor/**, **zadný 3-bodový záves s hákmi kategórie 2**, box na náradí, maják na streche kabíny, **predpríprava na čelný nakladač, predný trojbodový záves s hákmi kat.2.- sklopný.**

Pneumatiky: - šípový vzor.

prední 13,6 R24 (340/85 R24), zadní 16,9 R34(420/85 R34), dělený disk, bez určení značky

Cena traktora	47 880,00 €
DPH 20%	9 576,00 €
Celková cena s DPH	57.456,- EUR s DPH
Čelný nakladač STOLL 750 TL	6 860,00 €
DPH 20%	1 372,00 €
Celková cena s DPH	8.232,- EUR s DPH

Bez lopaty

Cena traktora s čelným nakladačom	54 740,00 €
DPH 20%	10 948,00 €
Celková cena s DPH	65.688,- EUR s DPH

Platnosť cenovej ponuky: Mesiac od vystavenia

Doprava: Dodanie na adresu

Termín dodávky: Možný odber ihneď

Platobné podmienky: Po vzájomnej dohode

Záruka: 12 mesiacov od uvedenia do prevádzky

Servis: Zabezpečuje AGROTEC Slovensko s.r.o. vlastnými servisnými technikmi. Servisný zásah najneskôr do 24 hodín od nahlásenia poruchy. Zabezpečenie náhradných dielov počas celej životnosti stroja. **Servis aj počas dní pracovného voľna a pokoja, najbližšie servisné stredisko Leopoldov.** Cena servisnej hodiny je 26,00 Eur/hod.

Uvedenie stroja do prevádzky a zaškolenie: Uvedenie stroja do prevádzky a zaškolenie obsluhujúceho personálu na obsluhu a údržbu je súčasťou dodávky a je zahrnuté v cene stroja.

S pozdravom

Ing. Miloš Macho
Predajca
poľnohospodárskej
techniky

AGROTEC Slovensko s.r.o.
Zlatomoravecká cesta, P.O.BOX 23/F, 949 01 Nitra
mob. +421 910 915 825. www.agrotecslovensko.sk
macho@agrotecslovensko.sk

prevádzka:
Trnavská cesta 11
920 41 Leopoldov



IVECO



Jeep

Ak potrebujete ponuku upresniť alebo doplniť, neváhajte ma kontaktovať na tel.č. **0910915825** alebo e-mailom na macho@agrotecslovensko.sk

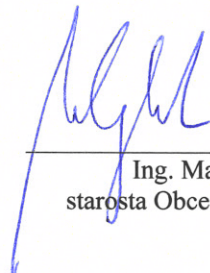
Ing. Martin Glončák
starosta Obce Suchá nad Parnou



37

AGROTEC
Slovensko
AGROTEC Slovensko s.r.o.
Zlatomoravecká cesta 431
P.O.BOX 23/F, 951 02 Pohranice
IČO: 314 45 942 I IČ DPH: SK2020406289

Ing. Vladimír Maďar
area manager

Obchodná ponuka č.2020/MM/064-B pre: **Obec Suchá nad Parnou**
919 01 Suchá nad Parnou
Vážený pán starosta
Ing. Martin Glončák

V Leopoldove, dňa 6.novembra 2020

**CENOVÁ PONUKA NA TRAKTOROVÚ VLEČKU/prípojného vozidla za traktor/
TDK 13 000**

MOLČIK®



Traktorová vlečka/prípojný vozidlo za traktor/ TDK 13 000 – trojstranný sklápač /nosnosť 9.430kg/

Podvozok - **tandemový dvojnápravový** - odpružená

- dvojokruhové vzduchové brzdy
- dolné prípojné tiahlo
- podporná/odstavňá noha hydraulická**
- pneumatiky 12,5/80 - 18 16 PLY
- elektrická instalace 12V

Nástavba - **podlaha plech 4mm, rovná**

- typ bočnic Fuhrmann- manuálne otváratel'né bočnice - dvojdielne**
- výška bočnic 1200 mm (600 + 600mm)**
- pravá i levá strana - kombinované otváraní
- zadní čelo vcelku - otváraní spodní mechanické
- výsypané okno 350 x 350mm včetně výsyvky

- hydraulicky 3-stranne sklápateľná korba
- rezerva včetně držáku 12,5/80-18
- obslužná lávka

Povolená rychlost - 40 km/h

Hmotnost -celková – 13.000 kg
-užitečná - 9.430 kg

Rozměry -celkové – d - 6.700mm / š - 2.550mm / v - 2.530mm
-ložné plochy 5.020 x 2.355/2.405 (tj.14,4 m³)
-výška ložné plochy 1.280 mm

Celková cena vlečky/prípojného vozidla za traktor/

15 212,00 €

DPH 20%

3 042,40 €

Celková cena spolu s DPH

18.254,40 EUR s DPH

Platnosť cenovej ponuky: 1 mesiac od vystavenia ponuky

Termín dodávky: po vzájomnej dohode /štandardne 2-3 mesiace/

Doprava: osobný odber na str.dodávateľa/dodanie na adresu

Platobné podmienky: po vzájomnej dohode

Záruka: 12 mesiacov od uvedenia do prevádzky

Servis: Zabezpečuje AGROTEC Slovensko s.r.o. vlastnými servisnými technikmi. Servisný zásah najneskôr do 24 hodín od nahlásenia poruchy. Zabezpečenie náhradných dielov počas celej životnosti stroja. **Servis aj počas dní pracovného voľna a pokoja, najbližšie servisné stredisko Leopoldov.** Cena servisnej hodiny je 26,00 Eur/hod.

Uvedenie stroja do prevádzky a zaškolenie: Uvedenie stroja do prevádzky a zaškolenie obsluhujúceho personálu na obsluhu a údržbu je súčasťou dodávky a je zahrnuté v cene stroja

S pozdravom

Ing. Miloš Macho
Predajca
poľnohospodárskej
techniky

AGROTEC Slovensko s.r.o.
Zlatomoravecká cesta, P.O.BOX 23/F, 949 01 Nitra
mob. +421 910 915 825. www.agrotecslovensko.sk
macho@agrotecslovensko.sk

prevádzka:
Trnavská cesta 11
920 41 Leopoldov

AGROTEC
a.s.

AMAZONE

 **PICHON**

AGROTEC
Slovensko

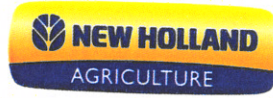
NEW HOLLAND
AGRICULTURE

IVECO



Jeep

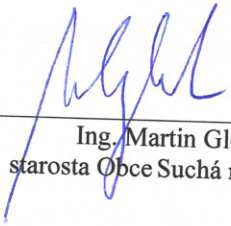

Ing. Martin Glončák
starosta Obce Suchá nad Parnou

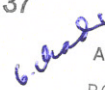

37

AGROTEC
Slovensko
AGROTEC Slovensko s.r.o.
Zlatomoravecká cesta 431
P.O. BOX 23/F, 951 02 Pohranice
IČO: 314 45 942 I IČ DPH: SK2020406289

Ing. Vladimír Maďar
area manager



New Holland T5.95 DualCommand Heavy Duty

Motor:

typ F5C, řadový 4 válec přeplňovaný turbodmychadlem s mezichladičem stlačeného vzduchu, 2 ventily na válec, vstřikování paliva COMMON RAIL, technologie CEGR, DOC + DPF s automatickou pasivní regenerací, splňuje emisní normu Tier4a, zdvihový objem 3400 cm, **výkon 73 kW** při 2300 ot/min dle ECER-120, **max kroutící moment 407 Nm** při 1500 ot/min, servisní prohlídka po 600 Mth, nádrž paliva na 160 litrů, viskozí spojka ventilátoru chladiče, vzduchový filtr s předčističem, alternátor 120 Amp

Edice 5000

Převodovka:

DualCommand 24x24 Eco-manuálna+ radenie podstupňov pod zaťažením, vhodná aj k práci s čelným nakladačom, maximální rychlost **40 km/hod** při snížených otáčkách motoru, plně synchronizovaná, **dvoustupňový PowerShift**, reverzní převodovka **PowerShuttle s nastavením agresivity reakce ve třech stupních s elektrohydraulickým ovládním**, změna směru jízdy pod zatížením bez použití spojkového pedálu, tlačítko ovládní spojky **Power Clutch** na řadicí páce

PTO-zadný vývodový hriadeľ

otáčky 540/1000 ot/min, s elektrohydraulickou spojkou, ovládní i venku na zadním blatníku

Nápravy:

Zadní: přírubová náprava **Class 2 HD**, elektrohydraulická uzávěrka diferenciálu

Přední: pevná náprava **Class 1,5 HD se 100% uzávěrkou**, stály pohon **4x4/ vypínatelný predný náhon**, dynamické přední blatníky, **pohotovostná hmotnost stroja je 3900kg**.

Hydraulika :

EDC - elektronická regulace zadního TBZ, teleskopické stabilizátory, **2 venkovní pomocné válce** maximální **zvedací kapacita 4.100 kg**, ovládní TBZ zvenku na zadním blatníku, výkon hydraulického čerpadla **64 l/min**, pracovní tlak 19 MPa, výkon servořízení 36 l/min, **2 zadné vonkajšie hydraulické okruhy, 1 predný hydraulický okruh**, 6 koncovek, sběrná odkapová nádobka

Kabina:

komfortná kabina **Vision View s klimatizáciou a vykurovaním**, filtrací nasávaného vzduchu, otvírací boční okénka, střecha kabiny s průhledem **HighVisibility**, **vzduchem odpružená sedačka vodiča, sedadlo spolujazdca, rádio, 4 pracovní světla** na kabině, zadní stěrač a ostřikovač, teleskopická venkovní zpětná širokouhlá zrcátka, elektrická zásuvka 25A, el. odpojovač baterie, zadní blatníky s nástavcem

Příslušenství:

držák předního závaží 60 kg, **zadné spájacie zariadenie pre pripojenie traktorovej vlečky/prípojného vozidla za traktor/**, akumulátor Heavy Duty 100 Ah, **zadný vývod pre dvojokruhové pneumatické brzdy traktorovej vlečky/prípojného vozidla za traktor/**, **zadný 3-bodový záves s hákmi kategórie 2**, box na nářadí, **maják na streche kabíny, predpríprava na čelný nakladač, predný trojbodový záves s hákmi kat.2.- sklopný.**

Pneumatiky: - šípový vzor.

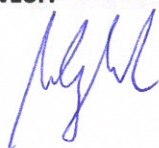

37

G. Chadeř

AGROTEC

Slovensko

AGROTEC Slovensko s.r.o.

Zlatomoravecká cesta 431

P.O.BOX 23/F, 951 02 Pohranice

ICO: 314 45 942 1

Čelný nakladač STOLL 750TL

Základní technické parametry:

Maximální nosnost ve spodním čepu	kg	Q1	2304
Maximální nosnost v horním čepu	kg	Q2	1764
Užitečné zatížení	kg	N1	2304
Užitečné zatížení	kg	N2	1764
Maximální trhací síla, hrana lžice	kg	R	2600
Hmotnost bez příslušenství a přípojných dílů	kg		540
Maximální výška v čepu	mm	H	4070
Výška nakládání, hrana rovnoběžně se zemí	mm	L	3860
Výška nakládání, hrana sklopená	mm	A	3010
Výška nakladače	mm	B	1930
Dosah, lžice sklopená	mm	W	785
Hloubka kopání	mm	S	210
Standardní úhel zaklopení	°	X	46
Úhel zaklopení Extra Scoop	°	X1	68
Úhel vyklopení nakladače nahoru	°	Z	59
Minimální výkon traktoru	kW/k		65/90
Maximální výkon traktoru	kW/k		90/120

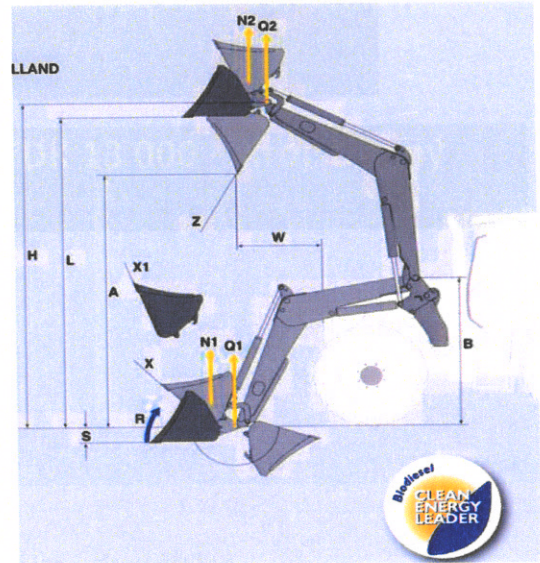

Čelný nakladač je manuálně odpojitelný, samostatně stojící po odpojení a je vybavený následujícím příslušenstvím :

- mechanický paralelogram
- tlmič rázov-vyrovnávanie nástroja
- 3. funkcie hydrauliky
- Multiquick I. (rychloupínací systém hydrauliky)
- farba modrá
- VARIPARK – systém zajišťující komfortní odstavení výložníku nakladače
- Ovládání na joystick

Handwritten signature



37

Handwritten signature

AGROTEC
Slovensko

AGROTEC Slovensko s.r.o.
Zlatomoravecká cesta 431
P.O. BOX 23/F, 951 02 Pohranice
IČO: 314 45 942 | IČ DPH: SK2020406289



Traktorová vlečka/prípojné vozidlo za traktor/ TDK 13 000 – trojstranný sklápač /nosnosť 9.430kg/

Podvozok - **tandemový dvojnápravový** - odpružená

-dvojokruhové vzduchové brzdy

-dolné prípojné tiahlo

-**podporná/odstavňá noha hydraulická**

-pneumatiky 12,5/80 - 18 16 PLY

-elektrická instalace 12V

Nástavba - **podlaha plech 4mm, rovná**

-typ bočnic Fuhrmann- **manuálne otvárateľné bočnice** - dvojdielne

-**výška bočnic 1200 mm (600 + 600mm)**

-pravá i levá strana - kombinované otváraní

-zadní čelo vcelku - otváraní spodní mechanické

-výsypané okno 350 x 350mm včetně výsypky

-**hydraulicky 3-stranne sklápatel'ná korba**

-**rezerva včetně držáku 12,5/80-18**

-obslužná lávka

Povolená rychlost - 40 km/h

Hmotnost -celková – 13.000 kg

-**užitečná - 9.430 kg**

Rozměry -celkové – d - 6.700mm / š - 2.550mm / v - 2.530mm

-ložné plochy 5.020 x 2.355/2.405 (tj.14,4 m³)

-výška ložné plochy 1.280 mm



37

G. Buda

AGROTEC

Slovensko

AGROTEC Slovensko s.r.o.

Zlatomoravecká cesta 431

P.O.BOX 23/F, 951 02 Pohranice

IČO: 314 45 942 I IČ DPH: SK2020406269

Príloha č. 3 ku Kúpnej zmluve

Vypracoval: **AGROTEC Slovensko s.r.o.**
Zlatomoravecká cesta 431, 951 02 Pohranice
IČO: 31445943

Kolesový traktor s čelným nakladačom + vlečka Rožpočet

P. č.	Druh výdavku	Počet kusov	Cena bez DPH	DPH 20 %	Cena s DPH
1	kolesový traktor - New Holland T5.95 Dual Command Heavy Duty	1	47 880,00 EUR	9 576,00 EUR	57 456,00 EUR
2	čelný nakladač - STOLL 750 TL	1	6 860,00 EUR	1 372,00 EUR	8 232,00 EUR
3	Traktorová vlečka prípojné vozidlo za traktor- traktorový náves TDK 13 000 - trojstranný sklápač s objemom 14,4 m3	1	15 212,00 EUR	3 042,40 EUR	18 254,40 EUR
4	doprava	1	0,00 EUR	0,00 EUR	0,00 EUR
	Spolu	-	69 952,00 EUR	13 990,40 EUR	83 942,40 EUR

Dodávateľ:
AGROTEC Slovensko s.r.o.
Zlatomoravecká cesta 431, 951 02 Pohranice
IČO: 31445943

Kupujúci:
Obec Suchá nad Parnou
919 01 Suchá nad Parnou 68
IČO: 00313009

Pohranice, 10.11.2020

37

AGROTEC
Slovensko
AGROTEC Slovensko s.r.o.
Zlatomoravecká cesta 431
P.O. BOX 23/F, 951 02 Pohranice
IČO: 314 45 942 | IČ DPH: SK2020406289

Podpis:

Suchá nad Parnou, 10.11.2020



Podpis: 